



## DRDI pour le code:101011 version A

### IFU URGO APHTES TUTTI FRUTTI 6ML - CEE

Aurélia REVILLE le 24/08/2020 à 17:49

dernière modification par Ophélie BOLLOTTE le 07/09/2020 à 15:26

P\_DRDI

Dossier n° **61138C** suivi par **Patrick BATAILLE** pour le **06/04/2020**

Cat. Méthodes :Patrick BATAILLEPatrick BATAILLE

Statut:  En vérification  finie  archivable

en cours  à confirmer  archivée

Motif :  Innovation  Modification  Refonte  Roll Out

Code Projet : - - Version

Chef produit:	<b>Elodie DONDE</b>	Assistante:	<b>Aurélia REVILLE</b>
Téléphone:		Téléphone:	
Centre de coût:	<b>LUHOPIOTHER</b>	Nature comptable:	<b>606300</b>
<b>Code to report on invoice</b>			
Unité:	<b>09 LU - Gd Public Pharmacie Export</b>	Secteur:	<b>International</b>
Secteur d'activité:	08 UH Export	Regroupement SA:	URGO HEALTHCARE
Nature:	<b>Notice Prospectus</b>	Pays:	<b>Global</b>
Site de production :	<b>Chevigny</b>	Code PF :	<b>600777</b>
Gamme Produit	<b>URGO Apte</b>	Si vous ne trouvez pas la gamme qui convient, merci de demander sa création au service Packaging	
Panachage autorisé avec ancienne présentation			<input type="radio"/> Oui <input checked="" type="radio"/> Non
Date fin BAT souhaitée : ( proposée par coordinateur = )			<b>24/09/2020</b>
Produit avec AMM			<input type="radio"/> Oui <input checked="" type="radio"/> Non
<b>Eléments nécessaires à la réalisation du B .A.T.</b>			
Annule et remplace un code article	<input checked="" type="radio"/> Oui <input type="radio"/> Non	Si oui lequel :	<b>424256</b>
Check-list			
Code à barres :	<input type="radio"/> Oui <input checked="" type="radio"/> Non		
Motif de la modification :	<b>modification GMED = ajout de la phrase à partir de 18ans + modification paragraphe conditions d 'utilisation + modification paragraphe contrindications + modification paragraphe précautions . Changement adresse fournisseurs pour TR / BG/ RO/SK</b>		

Textes (fichier Word attaché):



TRADUCTIONS FILMOGEL APHTES\_RO.docx



TRADUCTIONS FILMOGEL APHTES\_LV.docx



TRADUCTIONS FILMOGEL APHTES\_LT\_update\_FINAL.DOCX









TRADUCTIONS FILMOGEL APHTES\_ET\_comments\_2020-04-28\_updated.docx



TRADUCTIONS FILMOGEL APHTES\_EL.DOCX



TRADUCTIONS FILMOGEL APHTES\_BG к.docx

 reworked-TRADUCTIONS FILMOGEL APHTES\_TR.docx
  translation-SL.docx
  Translations\_SK.docx
  Translations\_CZ.docx  
 Translations PL 15.04.2020.docx
  IFU\_424256A5.pdf
  certificat-traduction-mouth-ulcer (4).pdf

## IFU filmogel aphte CEE

Langues: EN, TR, CZ, SK, SL, PL, RO, BG, EL, LT, LV, EE

valideurs siège OPI aurélie REVILLE / François BRUN

Pays valideurs : Turquie, République Tchèque, Slovaquie, Slovénie, Pologne, Roumanie, Grèce, Bulgarie, Pays Baltes

autres codes AC :

CARD/ 101008

LABEL/ 101007

BOX/ 101109

Modifications :

-Conditions d'utilisations : appliquer 3 à 4 fois par jours.... (dans toutes les langues)

-Contre-indications : contre-indication femme enceinte + à partir de 18ans (dans toutes les langues )

-Précautions d'emploi : ne pas appliquer sur la surface externe des lèvres + si pas d'améliorations après 5J (dans toutes les langues )

changement adresse Fournisseur pour : **TR/ BG/ RO/SK**

**Les champs en rouge sont obligatoires . Marquez votre document en <Privé> si vous n'avez pas tous les éléments .**

### Calcul du retro-planning.

Calcul à partir la date souhaité

Délai Circuit	6	Date fin maquette	16/09/2020
Délai Maquette	6	Date créa DRDI/FT	08/09/2020
Délai :DRDI	6	Date créa DT	31/08/2020

Date BAT révisée :

Date validée :

**Destinataires** => envoi à/aux destinataire(s) à l'enregistrement du document :

[c.vigneron-lodeiro@fr.urgo.com](mailto:c.vigneron-lodeiro@fr.urgo.com)  
[d.da-rolld@fr.urgo.com](mailto:d.da-rolld@fr.urgo.com)  
[m.thibaudin-vercruysse@fr.urgo.com](mailto:m.thibaudin-vercruysse@fr.urgo.com)  
[o.bolotte@fr.urgo.com](mailto:o.bolotte@fr.urgo.com)  
[c.vigneron-lodeiro@fr.urgo.com](mailto:c.vigneron-lodeiro@fr.urgo.com)  
[d.da-rolld@fr.urgo.com](mailto:d.da-rolld@fr.urgo.com)  
[m.thibaudin-vercruysse@fr.urgo.com](mailto:m.thibaudin-vercruysse@fr.urgo.com)  
[o.bolotte@fr.urgo.com](mailto:o.bolotte@fr.urgo.com)



XX

FICHE TECHNIQUE de définition des IFU

<b>CODE DECOUPE URGO:</b>	<b>140-300-01</b>	<b>Nbre de Faces</b>	<b>11</b>
---------------------------	-------------------	----------------------	-----------

Désignation : **IFU**

**CARACTERISTIQUES GENERALES**

	A Plat		Plié	
			Pli Croisé	Pli parallèle
				
	L	x	H	
<b>DIMENSIONS Format à plat</b>	<b>140</b>	x	<b>300</b>	
<b>DIMENSIONS Format plié</b>	<b>140</b>	x	<b>29</b>	
<b>Grammage du papier</b>	<b>50 grammes</b>			

**SPECIFICATION 1 : LOGISTIQUE**

Conditionnement de livraison : **Barquettes dans carton**

**SPECIFICATION 2 : TECHNIQUE**

Retrait fonctionnel de 2+/-1 mm à respecter impérativement, voir schéma ci-contre.



SPECIF n° 001

**Représentation SCHEMATIQUE DE l'IFU**

Le code article doit être visible après pliage ( dans la mesure du possible )

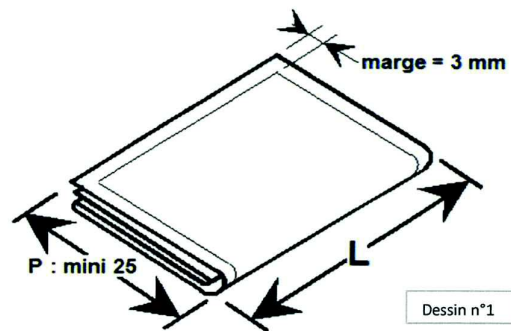
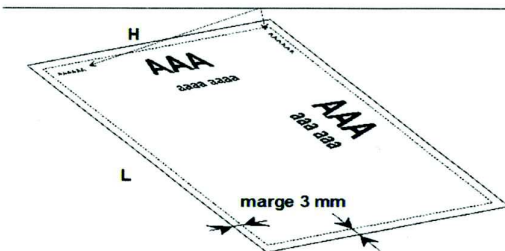

Dessin n°1

EDITION	DATE	AUTEUR	DESCRIPTIF DE LA MODIFICATION
Ind A	06/12/2017	PAB	Création de la fiche générique tracé 140-300-01 en remplacement de la FT 50-49, 11 Faces.



